

# ТАМОЖЕННЫЙ СОЮЗ

## ОДОБРЕНИЕ ТИПА ТРАНСПОРТНОГО СРЕДСТВА



Серия RU № 0006740

№ TC RU E-RU.MP02.00041.P1

Срок действия с 21 ноября 2017 г. по \_\_\_\_\_

### ОРГАН ПО СЕРТИФИКАЦИИ

продукции машиностроения и нефтепродуктов  
некоммерческого партнерства «Сертификационный центр автотракторной техники»  
(ОС СЦ АТТ)

454007, г. Челябинск, пр-кт Ленина, 2,  
телефон (351) 245-00-16, факс (351) 245-00-16, E-mail: scatt\_74@mail.ru  
аттестат аккредитации № RA.RU.11MP02

### ТРАНСПОРТНЫЕ СРЕДСТВА

МАРКА	ЧМЗ
КОММЕРЧЕСКОЕ НАИМЕНОВАНИЕ	-
ТИП МОДИФИКАЦИИ	9407-0000010 9407-0000010-A21, 9407-0000010-A22, 9407-0000010-A23, 9407-0000010-A24, 9407-0000010-A25, 9407-0000010-A26, 9407-0000010-A27, 9407-0000010-A28, 9407-0000010-J21, 9407-0000010-J22, 9407-0000010-J23, 9407-0000010-J24, 9407-0000010-J25, 9407-0000010-J26, 9407-0000010-J27, 9407-0000010-J28, 9407-0000010-K21, 9407-0000010-K22, 9407-0000010-K23, 9407-0000010-K24, 9407-0000010-K25, 9407-0000010-K26, 9407-0000010-K27, 9407-0000010-K28, 9407-0000010-M21, 9407-0000010-M22, 9407-0000010-M23, 9407-0000010-M24, 9407-0000010-M25, 9407-0000010-M26, 9407-0000010-M27, 9407-0000010-M28, 9407-0000010-N21, 9407-0000010-N22, 9407-0000010-N23, 9407-0000010-N24, 9407-0000010-N25, 9407-0000010-N26, 9407-0000010-N27, 9407-0000010-N28, 9407-0000010-P21, 9407-0000010-P22, 9407-0000010-P23, 9407-0000010-P24, 9407-0000010-P25, 9407-0000010-P26, 9407-0000010-P27, 9407-0000010-P28
КАТЕГОРИЯ	O <sub>4</sub>
ЭКОЛОГИЧЕСКИЙ КЛАСС	-
ЗАЯВИТЕЛЬ И ЕГО АДРЕС	Общество с ограниченной ответственностью «Челябинский машиностроительный завод», ОГРН 1107452001271, 454007, г. Челябинск, ул. Малогрузовая, д. 1, офис 510, Российская Федерация, телефон/факс: (351) 24-000-10, e-mail: trade@chmz.org
ИЗГОТОВИТЕЛЬ И ЕГО АДРЕС	Общество с ограниченной ответственностью «Челябинский машиностроительный завод», 454007, г. Челябинск, ул. Малогрузовая, д. 1, офис 510, Российская Федерация
ПРЕДСТАВИТЕЛЬ ИЗГОТОВИТЕЛЯ И ЕГО АДРЕС	-



Одобрение типа транспортного средства № TC RU E-RU.MP02.00041.P1Стр. 2

СБОРОЧНЫЕ ЗАВОДЫ И ИХ АДРЕСА	Общество с ограниченной ответственностью «Челябинский машиностроительный завод», 454038, г. Челябинск, ул. Промышленная, д. 6, Российская Федерация; Товарищество с ограниченной ответственностью «Павлодарский завод «ТЕМІРМАШ», 140000, Павлодарская область, г. Павлодар, Промышленная зона центральная, строение 573, Республика Казахстан
ПОСТАВЩИК СБОРОЧНЫХ КОМПЛЕКТОВ И ЕГО АДРЕС	—

соответствуют требованиям технического регламента Таможенного союза «О безопасности колесных транспортных средств».

Действие данного ОДОБРЕНИЯ ТИПА ТРАНСПОРТНОГО СРЕДСТВА распространяется на партию транспортных средств в количестве **89 (Восемьдесят девять)** шт. с идентификационными номерами (VIN) с **X8994072???FP3012** по **X8994072???FP3100**.

Данное ОДОБРЕНИЕ ТИПА ТРАНСПОРТНОГО СРЕДСТВА без приложений недействительно.

Приложение № 1. Общие характеристики транспортного средства

Приложение № 2. Перечень документов, явившихся основанием для оформления ОДОБРЕНИЯ ТИПА ТРАНСПОРТНОГО СРЕДСТВА

Приложение № 3. Описание маркировки транспортного средства

Приложение № 4. Общий вид транспортного средства на девяти страницах

#### ДОПОЛНИТЕЛЬНАЯ ИНФОРМАЦИЯ

В случае несоответствия параметров транспортных средств ЧМЗ 9407-0000010 значениям, установленным в пунктах 1.2 и 2.2 Приложения № 5 к ТР ТС 018/2011, для передвижения транспортных средств по территории государств – членов Таможенного союза необходимо оформление специального разрешения.

Модификации транспортных средств ЧМЗ 9407-0000010-A2? могут использоваться для перевозки пищевых жидкостей в цистернах, не обладающих изотермическими свойствами.

Модификации транспортных средств ЧМЗ 9407-0000010-A2?, ЧМЗ 9407-0000010-J2?, ЧМЗ 9407-0000010-M2? в исполнении для перевозки опасных грузов - транспортное средство АТ, FL по классификации ДОПОГ.

Классификация транспортных средств по ДОПОГ не используется только для целей установления требований, предъявляемых Правилами ЕЭК ООН № 105/04.

Руководитель органа по сертификации



В.Н. Бондарь  
инициалы, фамилия

Дата оформления « 25 » октября 2017 г.

**ОДОБРЕНИЕ ТИПА ТРАНСПОРТНОГО СРЕДСТВА УТВЕРЖДЕНО.**

Внесена запись в реестр за № TC RU E-RU.MP02.00041.P1 от **21 ноября 2017 г.**

Руководитель  
(заместитель Руководителя)

РОССТАНДАРТА

наименование уполномоченного органа  
государственного управления



А.В. Кулешов  
инициалы, фамилия

## ОБЩИЕ ХАРАКТЕРИСТИКИ ТРАНСПОРТНОГО СРЕДСТВА

Количество осей / колес	2 / 4 + 1 запасное или 2 / 8 + 1 запасное
Исполнение грузочного пространства	9407-0000010-A2? – некалиброванная цистерна круглого, эллиптического или чемоданообразного сечения, с теплоизоляцией или без нее, с устройством выдачи топлива или без него, с вакуумным насосом или без него, с открывающимся днищем или без него; 9407-0000010-J2? – платформа с откидными или съемными бортами или без них, со стойками раздвижными или нераздвижными или без них, с настилом или без него, с уширителями рамы или без них, с передним ограждением или без него, с каркасом тента и тентом или без них, с контейнерными замками или без них; 9407-0000010-K2? – сортиментовозная платформа; 9407-0000010-M2? – платформа с консолями под контейнерные замки; 9407-0000010-N2? – самосвальная платформа, с тентом или без него; 9407-0000010-P2? – платформа с трапами механическими или гидравлическими, с откидными или съемными бортами или без них, со стойками раздвижными или нераздвижными или без них, с настилом или без него, с уширителями рамы или без них.
Назначение	9407-0000010-A2? – перевозка нефтепродуктов, нефтесодержащих жидкостей и продуктов переработки нефти, - перевозка светлых нефтепродуктов и заправки ими техники, - сбор и перевозка разлитой нефти, газового конденсата, различных нефтепродуктов, - вакуумная очистка выгребных ям, транспортирование и выгрузка сточных масс, механизированное заполнение, транспортирование и выгрузки прочих технологических жидкостей, - перевозка технической воды, соляных, глинистых и других растворов, - перевозка пищевых жидкостей, спирта и спиртосодержащих жидкостей, - перевозка зерна и других сыпучих материалов; 9407-0000010-J2? – перевозка различных грузов, - перевозка контейнеров различного типа, - перевозка контейнеров-цистерн, - перевозка контейнеров-цистерн, предназначенных для перевозки нефтепродуктов, в том числе светлых; 9407-0000010-K2? – перевозка различного сортимента; 9407-0000010-M2? – перевозка контейнеров различного типа, - перевозка контейнеров-цистерн, - перевозка контейнеров-цистерн, предназначенных для перевозки нефтепродуктов, в том числе светлых; 9407-0000010-N2? – перевозка различных сыпучих материалов, строительных, промышленных и сельскохозяйственных грузов; 9407-0000010-P2? – перевозка различной техники, в том числе и специальной строительной-дорожной, или различных крупногабаритных неделимых грузов.



Одобрение типа транспортного средства № TC RU E-RU.MP02.00041.P1

Стр. 4

## Приложение № 1

для модификаций:	9407- 0000010- A2?	9407- 0000010- J2?	9407- 0000010- K2?	9407- 0000010- M2?	9407- 0000010- N2?	9407- 0000010- P2?		
Габаритные размеры, мм	7000...15000							
- длина	7000...15000							
- ширина	2500...2550	2500...3550			2500...2550		2500...3550	
- высота	3000... 4000	850... 4000	3000... 4000	850... 2000	3000... 4000		850... 4000	
- высота погрузочная	-	850...1500		-	850...1500		-	
- высота максимальная допустимая	-	4000		-	4000		-	
База, мм	4000...9000 + 1300...2000							
Колея колес, мм	1900...2100, 1700...1900							
для модификаций:	9407- 0000010 -?21	9407- 0000010 -?22	9407- 0000010 -?23	9407- 0000010 -?24	9407- 0000010 -?25	9407- 0000010 -?26	9407- 0000010 -?27	9407- 0000010 -?28
Масса транспортного средства в снаряженном состоянии, кг	4000...16000							
Технически допустимая максимальная масса транспортного средства, кг	12800... 16000	16000... 20000	20000... 25000	25000... 30000	30000... 36000	36000... 42000	42000... 52000	52000... 63000
Технически допустимая максимальная масса, приходящаяся на каждую из осей транспортного средства, начиная с передней оси, кг								
- на первую ось	5100...18000							
- на вторую ось	5100...18000							
Технически допустимая максимальная нагрузка на опорно-сцепное устройство, даН	2600...27000							
<b>Подвеска (описание)</b>	зависимая, рессорная балансирующая или зависимая, пневматическая							
<b>Тормозные системы</b>								
Рабочая (описание)	привод пневматический, двухпроводный, с ABS; тормозные механизмы всех колес барабанные							
Стояночная (описание)	привод от пружинных энергоаккумуляторов к тормозным механизмам колес первой оси или второй оси или всех осей							



Одобрение типа транспортного средства № TC RU E-RU.MP02.00041.P1

Стр. 5

## Приложение № 1

Шины	обозначение размера	индекс несущей способности для максимально допустимой нагрузки	обозначение категории скорости
	8,25 R16	146/141	G
	235/75 R17,5	132/129	M/L
	235/75 R17,5	132/130	M
	235/75 R17,5	130/128	M
	235/75 R17,5	143/141	J
	245/70 R17,5	143/141	J
	10,00 R20	146/143	K
	11,00 R20	150/146	K
	12,00 R20	150/146	J
	12,00 R20	154/149	J
	12,00 R20	160/156	J
	14,00 R20	164/160	G
	16,00 R20	173/169	G, K
	395/65 R20	168	G
	425/85 R21	146, 156	J, G
	385/65 R22,5	160	J, K
	445/65 R22,5	169	J, K

## Оборудование транспортного средства

9407-0000010-P2?

по заказу: упоры, отбойные брусья, планки противоскольжения

Руководитель органа по сертификации

В.Н. Бондарь  
инициалы, фамилия

к одобрению типа транспортного средства № TC RU E-RU.MP02.00041.P1

**Перечень документов, явившихся основанием для оформления  
ОДОБРЕНИЯ ТИПА ТРАНСПОРТНОГО СРЕДСТВА**

Элементы объектов технического регулирования, в отношении которых установлены требования безопасности	Наименование и происхождение документа, подтверждающего соответствие	Номер документа и дата выпуска
1	2	3
Интерфейс, пункт 15 TP TC 018/2011	Декларация о соответствии, Общество с ограниченной ответственностью «Челябинский машиностроительный завод», Российская Федерация	ЕАЭС № RU Д-RU.MP02.B.00567 с 17.10.2017 по 16.10.2021
Световозвращатели, Правила ЕЭК ООН № 3-02	Сертификат соответствия, Орган по сертификации «СЕРТЭТ» Общества с ограниченной ответственностью «Научно-технический центр «Автоэлектроника», RA.RU.1ИШ01, Российская Федерация	TC RU C-RU.ИШ01.B.00071 с 17.12.2015 по 17.12.2019, TC RU C-RU.ИШ01.B.00074 с 17.12.2015 по 17.12.2019, TC RU C-RU.ИШ01.B.00173 с 05.07.2016 по 05.07.2020
	Сертификат соответствия, Орган по сертификации специальных и специализированных автотранспортных средств и услуг на автомобильном транспорте некоммерческой организации «Фонд развития сертификации спецавтотранспорта, средств механизации и технологий выполнения работ в строительстве», РОСС RU.0001.10MT22, Российская Федерация	TC RU C-DE.MT22.B.02852 с 13.05.2016 по 12.05.2020
	Сообщение, Ministere des transports, France	IA E2 02 2040 от 28.05.2004, IIA E2 02 2040 от 28.05.2004, IA E2 02 05021 от 30.05.2005, IA E2 02 05022 от 18.05.2005
Устройства для освещения заднего регистрационного знака, Правила ЕЭК ООН № 4-00	—	TC RU C-RU.ИШ01.B.00075 с 17.12.2015 по 17.12.2019, TC RU C-DE.MT22.B.02852 с 13.05.2016 по 12.05.2020 L 00 E2 7001 Ext.2 от 13.10.2008, L E2 00 2069 Ext.2 от 10.02.2005
Указатели поворота, Правила ЕЭК ООН № 6-01	—	TC RU C-RU.ИШ01.B.00173 с 05.07.2016 по 05.07.2020, TC RU C-DE.MT22.B.02852 с 13.05.2016 по 12.05.2020 2a E2 01 2040 от 28.05.2004
Габаритные огни, сигналы торможения, Правила ЕЭК ООН № 7-02	—	TC RU C-RU.ИШ01.B.00173 с 05.07.2016 по 05.07.2020, TC RU C-RU.ИШ01.B.00071 с 17.12.2015 по 17.12.2019, TC RU C-DE.MT22.B.02852 с 13.05.2016 по 12.05.2020 A E2 02 05022 от 18.05.2005, R-SI E2 02 2040 от 28.05.2004, A E2 02 05010 ext. 1 от 17.12.2007, R E2 02 05011 от 31.01.2005



Одобрение типа транспортного средства № TC RU E-RU.MP02.00041.P1Стр. 7

## Приложение № 2

1	2	3
Габаритные огни, сигналы торможения, Правила ЕЭК ООН № 7-02 (продолжение)	Сообщение, The United Kingdom Vehicle Approval Authority, United Kingdom	E11 7R-02 697 Ext. 8 от 30.11.98
Устойчивость к воздействию внешних источников электромагнитного излучения и электромагнитная совместимость, Правила ЕЭК ООН № 10-03	Декларация о соответствии, Общество с ограниченной ответственностью «Челябинский машиностроительный завод», Российская Федерация	ЕАЭС № RU Д-RU.MP02.B.00568 с 17.10.2017 по 16.10.2021
Эффективность тормозных систем, Правила ЕЭК ООН № 13-10	—	ЕАЭС № RU Д-RU.MP02.B.00569 с 17.10.2017 по 16.10.2021
Фонари заднего хода, Правила ЕЭК ООН № 23-00	Сертификат соответствия, Орган по сертификации «СЕРТЭТ» Общества с ограниченной ответственностью «Научно-технический центр «Автоэлектроника», RA.RU.11ИШ01, Российская Федерация	TC RU C-RU.ИШ01.B.00173 с 05.07.2016 по 05.07.2020
	Сертификат соответствия, Орган по сертификации специальных и специализированных автотранспортных средств и услуг на автомобильном транспорте некоммерческой организации «Фонд развития сертификации спецавтотранспорта, средств механизации и технологий выполнения работ в строительстве», POCC RU.0001.10MT22, Российская Федерация	TC RU C-DE.MT22.B.02852 с 13.05.2016 по 12.05.2020
	Сообщение, Ministere des transports, France	AR E2 00 2040 от 28.05.2004
Задние противотуманные огни, Правила ЕЭК ООН № 38-00	—	TC RU C-RU.ИШ01.B.00173 с 05.07.2016 по 05.07.2020, TC RU C-DE.MT22.B.02852 с 13.05.2016 по 12.05.2020
		F E2 00 2040 от 28.05.2004
Оснащение устройствами освещения и световой сигнализации, Правила ЕЭК ООН № 48-04	Декларация о соответствии, Общество с ограниченной ответственностью «Челябинский машиностроительный завод», Российская Федерация	ЕАЭС № RU Д-RU.MP02.B.00570 с 17.10.2017 по 16.10.2021



## Приложение № 2

1	2	3
Оснащение шинами*, Правила ЕЭК ООН № 54-00	Сертификат соответствия, Орган по сертификации продукции Ассоциации Организаций «РОСШИНА», RA.RU.11HX12, Российская Федерация	TC RU C-FR.HX12.B.01487 с 02.03.2016 по 02.03.2020, TC RU C-FR.HX12.B.01933 с 01.07.2016 по 01.07.2018, TC RU C-FR.HX12.B.01948 с 01.07.2016 по 01.07.2018, TC RU C-CN.HX12.B.02502 с 29.12.2016 по 29.12.2017, TC RU C-RU.HX12.B.02877 с 19.05.2017 по 19.05.2021, TC RU C-RU.HX12.B.02886 с 23.05.2017 по 23.05.2021
	Сертификат соответствия, Орган по сертификации пневматических шин АНО «Шинтест», РОСС RU.0001.11HX27, Российская Федерация	TC RU C-RU.HX27.B.00380 с 27.04.2015 по 26.04.2019, TC RU C-RU.HX27.B.00381 с 27.04.2015 по 26.04.2019, TC RU C-RU.HX27.B.00383 с 27.04.2015 по 26.04.2019, TC RU C-RU.HX27.B.00544 с 10.12.2015 по 09.12.2019, TC RU C-RU.HX27.B.00562 с 18.01.2016 по 17.01.2020, TC RU C-RU.HX27.B.01277 с 22.09.2017 по 21.09.2021
Оснащение сцепными устрой- ствами, Правила ЕЭК ООН № 55-01	Сертификат соответствия, Орган по сертификации специальных и специализированных автотранспортных средств и услуг на автомобильном транспорте некоммерческой организации «Фонд развития сертификации спецавтотранспорта, средств механизации и технологий выполнения работ в строительстве», РОСС RU.0001.10MT22, Российская Федерация	TC RU C-DE.MT22.B.03399 с 01.07.2016 по 30.06.2020
	Декларация о соответствии, Общество с ограниченной ответ- ственностью «Челябинский маши- ностроительный завод», Российская Федерация	ЕАЭС № RU Д-RU.MP02.B.00571 с 17.10.2017 по 16.10.2021
Оснащение задними защит- ными устройствами транс- портных средств для перевоз- ки грузов, Правила ЕЭК ООН № 58-02	Декларация о соответствии, Общество с ограниченной ответ- ственностью «Челябинский маши- ностроительный завод», Российская Федерация	ЕАЭС № RU Д-RU.MP02.B.00572 с 17.10.2017 по 16.10.2021
Оснащение боковыми защит- ными устройствами транс- портных средств для перевоз- ки грузов, Правила ЕЭК ООН № 73-00	—	ЕАЭС № RU Д-RU.MP02.B.00573 с 17.10.2017 по 16.10.2021



## Приложение № 2

1	2	3
Боковые габаритные фонари, Правила ЕЭК ООН № 91-00	Сертификат соответствия, Орган по сертификации «СЕРТЭТ» Общества с ограниченной ответ- ственностью «Научно-технический центр «Автоэлектроника», RA.RU.11ИШ01, Российская Федерация	TC RU C-RU.ИШ01.В.00071 с 17.12.2015 по 17.12.2019
	Сертификат соответствия, Орган по сертификации специальных и специализированных автотранспортных средств и услуг на автомобильном транспорте некоммерческой организации «Фонд развития сертификации спецавтотранспорта, средств механизации и технологий выполнения работ в строительстве», РОСС RU.0001.10MT22, Российская Федерация	TC RU C-DE.MT22.В.02852 с 13.05.2016 по 12.05.2020
	Сообщение, Ministere des transports, France	SM1 E2 00 2040 от 28.05.2004, SM1 E2 00 05021 от 30.05.2005
Светоотражающая маркировка, Правила ЕЭК ООН № 104-00	Сообщение, Ministere des transports, Luxembourg	E13*104R00*104R00*0001*00 от 06.09.2006
Уровень шума от качения шин,* Правила ЕЭК ООН № 117-02, стадия 2	Сертификат соответствия, Орган по сертификации продукции Ассоциации Организаций «РОСШИНА», RA.RU.11HX12, Российская Федерация	TC RU C-FR.HX12.В.01487 с 02.03.2016 по 02.03.2020, TC RU C-FR.HX12.В.01933 с 01.07.2016 по 01.07.2018, TC RU C-CN.HX12.В.02502 с 29.12.2016 по 29.12.2017, TC RU C-RU.HX12.В.02877 с 19.05.2017 по 19.05.2021, TC RU C-RU.HX12.В.02886 с 23.05.2017 по 23.05.2021
	Сертификат соответствия, Орган по сертификации пневматических шин АНО «Шинтест», РОСС RU.0001.11HX27, Российская Федерация	TC RU C-RU.HX27.В.00380 с 27.04.2015 по 26.04.2019, TC RU C-RU.HX27.В.00381 с 27.04.2015 по 26.04.2019, TC RU C-RU.HX27.В.00383 с 27.04.2015 по 26.04.2019, TC RU C-RU.HX27.В.00544 с 10.12.2015 по 09.12.2019, TC RU C-RU.HX27.В.00562 с 18.01.2016 по 17.01.2020, TC RU C-RU.HX27.В.01277 с 22.09.2017 по 21.09.2021
	Сообщение, Ministere de l'ecologie, du developpement durable et de l'energie, France	E2 0213715 S2R2 от 12.06.2013
Сопrotивление качению шин,* Правила ЕЭК ООН № 117-02, стадия 1, стадия 2	—	—
Устойчивость, пункт 4 приложения № 3 к ТР ТС 018/2011	Декларация о соответствии, Общество с ограниченной ответ- ственностью «Челябинский маши- ностроительный завод», Российская Федерация	ЕАЭС № RU Д-RU.MP02.В.00574 с 17.10.2017 по 16.10.2021



Одобрение типа транспортного средства № TC RU E-RU.MP02.00041.P1

Стр. 10

## Приложение № 2

1	2	3
Защита от разбрызгивания из-под колес, пункт 9 приложения № 3 к ТР ТС 018/2011	Декларация о соответствии, Общество с ограниченной ответственностью «Челябинский машиностроительный завод», Российская Федерация	ЕАЭС № RU Д-RU.MP02.B.00575 с 17.10.2017 по 16.10.2021
Требования к автолесовозам, пункт 1.5 приложения № 6 к ТР ТС 018/2011	—	ЕАЭС № RU Д-RU.MP02.B.00576 с 17.10.2017 по 16.10.2021
Требования к транспортным средствам для коммунального хозяйства и содержания дорог, пункт 1.13 приложения № 6 к ТР ТС 018/2011	—	ЕАЭС № RU Д-RU.MP02.B.00577 с 17.10.2017 по 16.10.2021
Требования к транспортным средствам, предназначенным для обслуживания нефтяных и газовых скважин, пункт 1.14 приложения № 6 к ТР ТС 018/2011	—	ЕАЭС № RU Д-RU.MP02.B.00578 с 17.10.2017 по 16.10.2021
Требования к транспортным средствам для перевозки нефтепродуктов, пункт 1.18 приложения № 6 к ТР ТС 018/2011	—	ЕАЭС № RU Д-RU.MP02.B.00579 с 17.10.2017 по 16.10.2021
Требования к транспортным средствам, предназначенным для перевозки пищевых жидкостей, пункт 1.19 приложения № 6 к ТР ТС 018/2011	—	ЕАЭС № RU Д-RU.MP02.B.00580 с 17.10.2017 по 16.10.2021
Требования к цветам сигнальным, знакам безопасности и разметке сигнальной, пункт 2.3 приложения № 6 к ТР ТС 018/2011	—	ЕАЭС № RU Д-RU.MP02.B.00581 с 17.10.2017 по 16.10.2021
Требования к транспортным средствам для перевозки опасных грузов, пункт 2.5 приложения № 6 к ТР ТС 018/2011	—	ЕАЭС № RU Д-RU.MP02.B.00582 с 17.10.2017 по 16.10.2021; ЕАЭС № RU Д-RU.MP02.B.00583 с 17.10.2017 по 16.10.2021
Требования к объемным гидроприводам, пункт 3.1 приложения № 6 к ТР ТС 018/2011	—	ЕАЭС № RU Д-RU.MP02.B.00584 с 17.10.2017 по 16.10.2021
Маркировка и возможность идентификации, приложение № 7 к ТР ТС 018/2011	—	ЕАЭС № RU Д-RU.MP02.B.00567 с 17.10.2017 по 16.10.2021

\* - допускается установка шин, соответствующих критериям размерности, минимально допустимого индекса нагрузки, минимальной скоростной категории и имеющих отличные от указанных подтверждающие соответствие документы, при наличии на шинах маркировки по Правилам ЕЭК ООН № 54, а также по Правилам ЕЭК ООН № 117 при условии предоставления в орган по сертификации информации об указанной маркировке.

Руководитель органа по сертификации

В.Н. Бондарь  
инициалы, фамилия

## ОПИСАНИЕ МАРКИРОВКИ ТРАНСПОРТНОГО СРЕДСТВА

1. Место расположения и форма единого знака обращения продукции на рынке государств – членов Таможенного союза:  
На табличке изготовителя.  
Единый знак обращения продукции на рынке государств – членов Таможенного союза выполнен в соответствии с Решением Комиссии Таможенного союза от 15 июля 2011 г. № 711.
2. Место расположения таблички изготовителя:  
На передней поперечине рамы с правой стороны.
3. Место расположения идентификационного номера:
  - 3.1. На табличке изготовителя.
  - 3.2. На передней поперечине рамы с правой стороны.
4. Структура и содержание идентификационного номера (номеров) транспортных средств:

1	2	3	4	5	6	7	8	9	10	11	12	13	14	15	16	17
X	8	9	9	4	0	7	2	?	?	?	F	P	3	?	?	?

- поз. 1 - 3: Международный идентификационный код изготовителя (WMI):  
**X89** - код изготовителя (см. также поз. 12-14), указывающий на то, что объем производства не превышает 500 ед. в год.
- поз. 4 - 8: Код типа транспортного средства:  
**94072** – 9407-0000010.
- поз. 9: Код модификации транспортного средства (см. также поз. 11):  
**A** – 9407-0000010-A2?;  
**J** – 9407-0000010-J2?;  
**K** – 9407-0000010-K2?;  
**M** – 9407-0000010-M2?;  
**N** – 9407-0000010-N2?;  
**P** – 9407-0000010-P2?.
- поз. 10: Год выпуска согласно Таблице 1 Приложения № 7 к ТР ТС 018/2011.
- поз. 11: Код модификации транспортного средства:  
**1** – 9407-0000010-?21;  
**2** – 9407-0000010-?22;  
**3** – 9407-0000010-?23;  
**4** – 9407-0000010-?24;  
**5** – 9407-0000010-?25;  
**6** – 9407-0000010-?26;  
**7** – 9407-0000010-?27;  
**8** – 9407-0000010-?28.
- поз. 12 - 14: **FP3** – код изготовителя (совместно с WMI) – Общество с ограниченной ответственностью «Челябинский машиностроительный завод».
- поз. 15 - 17: Производственный номер транспортного средства.

Руководитель органа по сертификации



В.Н. Бондарь

инициалы, фамилия

**ОБЩИЙ ВИД ТРАНСПОРТНОГО СРЕДСТВА**

**ЧМЗ 9407-0000010, модификации 9407-0000010-A21, 9407-0000010-A22, 9407-0000010-A23, 9407-0000010-A24, 9407-0000010-A25, 9407-0000010-A26, 9407-0000010-A27, 9407-0000010-A28**

Вариант исполнения 2

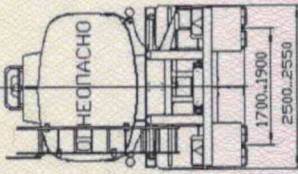

Вариант исполнения 4

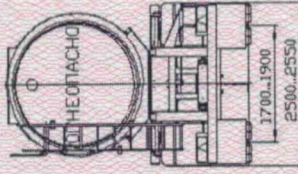

Вариант исполнения 6

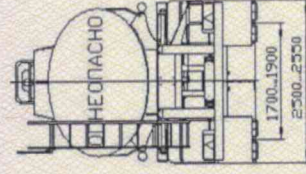

Вариант исполнения 1

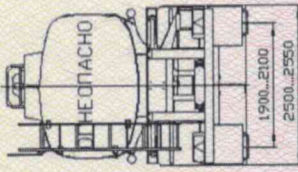

Вариант исполнения 3

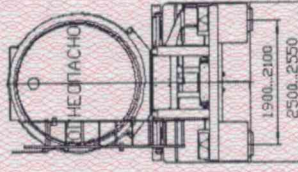

Вариант исполнения 5

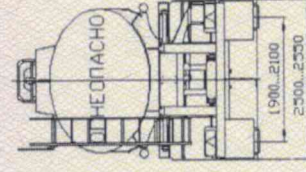

Вариант исполнения 1

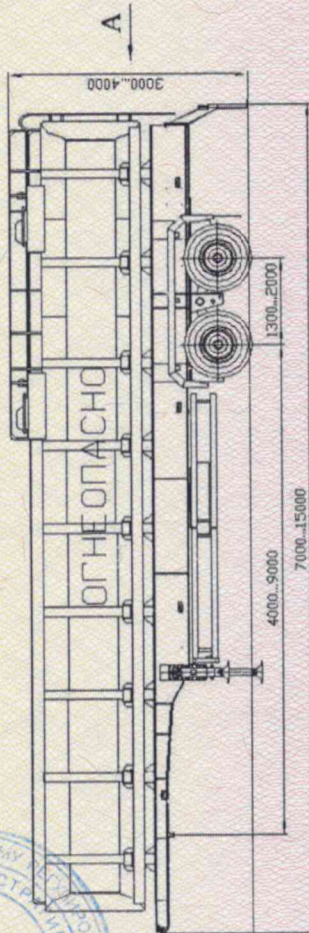

Вариант исполнения 2

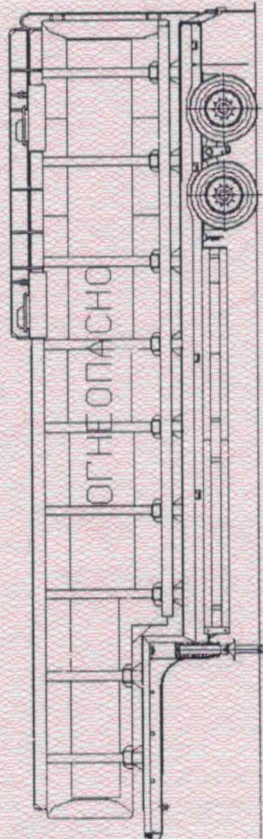

Приложение № 4

**ОБЩИЙ ВИД ТРАНСПОРТНОГО СРЕДСТВА**

**ЧМЗ 9407-0000010, модификации 9407-0000010-A21, 9407-0000010-A22, 9407-0000010-A23, 9407-0000010-A24, 9407-0000010-A25, 9407-0000010-A26, 9407-0000010-A27, 9407-0000010-A28**

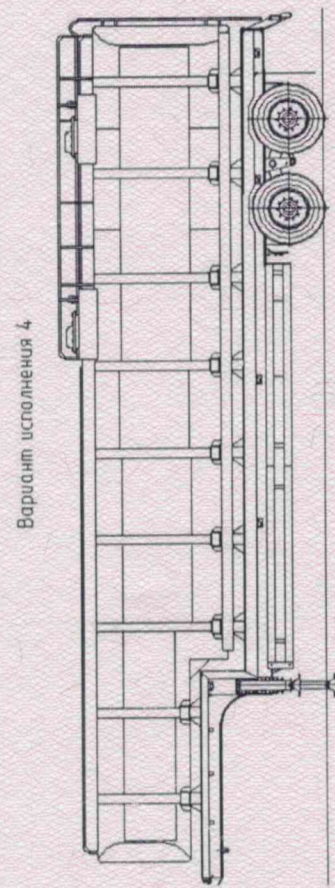
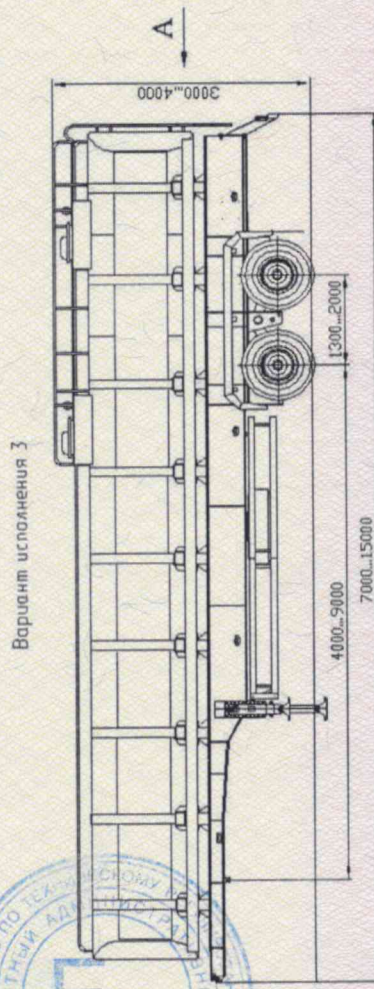
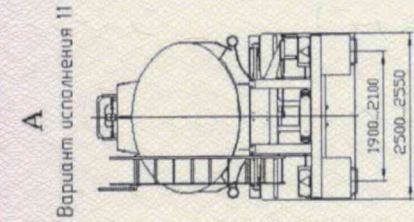
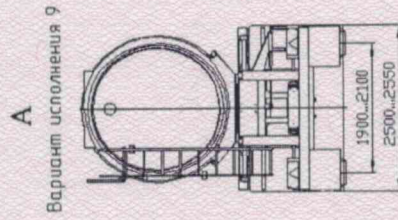
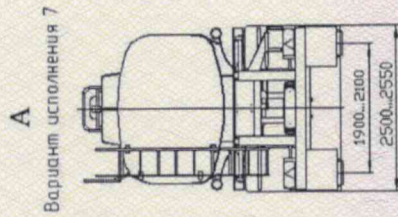
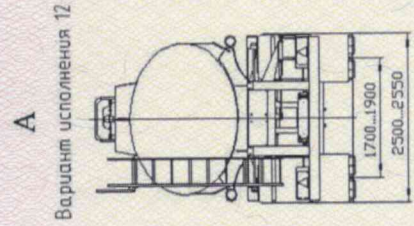
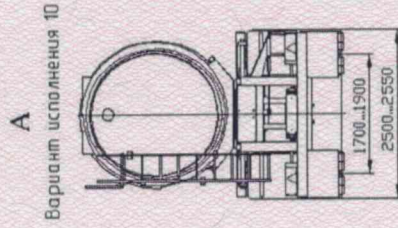
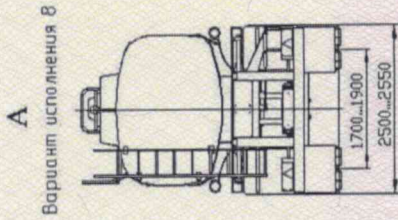

Приложение № 4

**ОБЩИЙ ВИД ТРАНСПОРТНОГО СРЕДСТВА**

**ЧМЗ 9407-0000010, модификации 9407-0000010-A21, 9407-0000010-A22, 9407-0000010-A23, 9407-0000010-A24, 9407-0000010-A25, 9407-0000010-A26, 9407-0000010-A27, 9407-0000010-A28**

Вариант исполнения 13

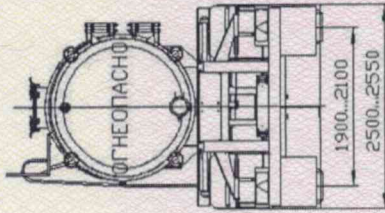

Вариант исполнения 14

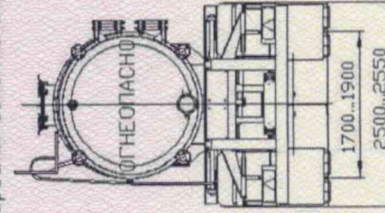

Вариант исполнения 5

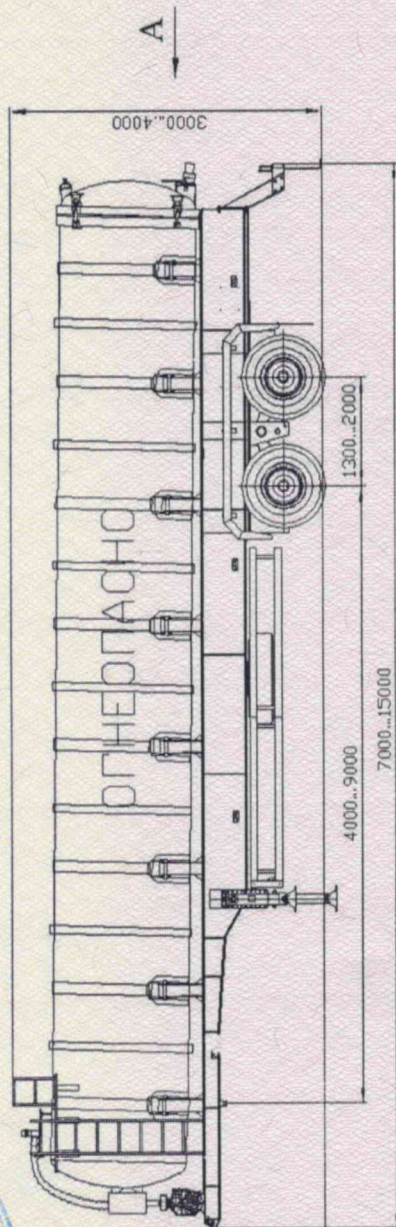

Вариант исполнения 6

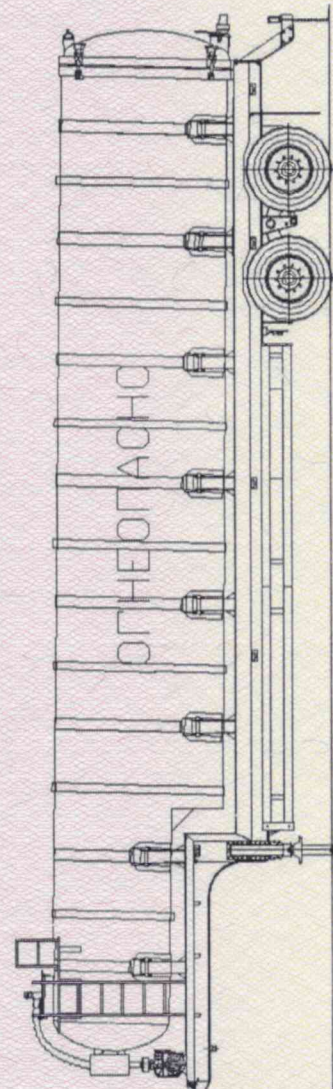

Приложение № 4

**ОБЩИЙ ВИД ТРАНСПОРТНОГО СРЕДСТВА**

**ЧМЗ 9407-0000010, модификации 9407-0000010-A21, 9407-0000010-A22, 9407-0000010-A23, 9407-0000010-A24, 9407-0000010-A25, 9407-0000010-A26, 9407-0000010-A27, 9407-0000010-A28**

Вариант исполнения 15

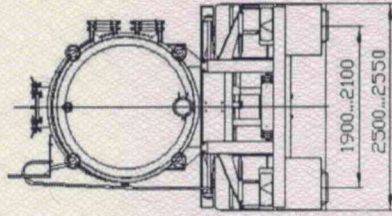

Вариант исполнения 16

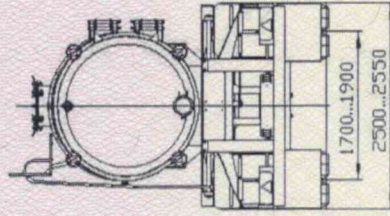

Вариант исполнения 7

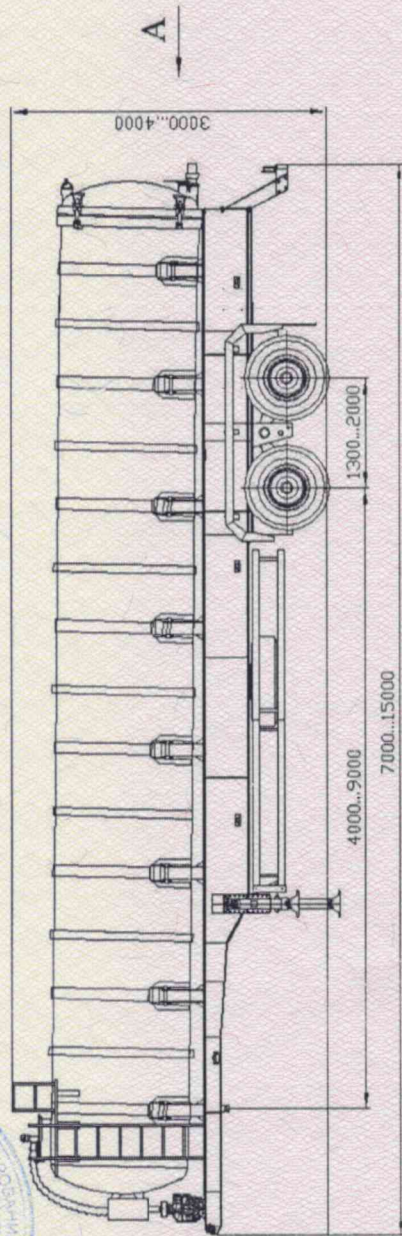

Вариант исполнения 8

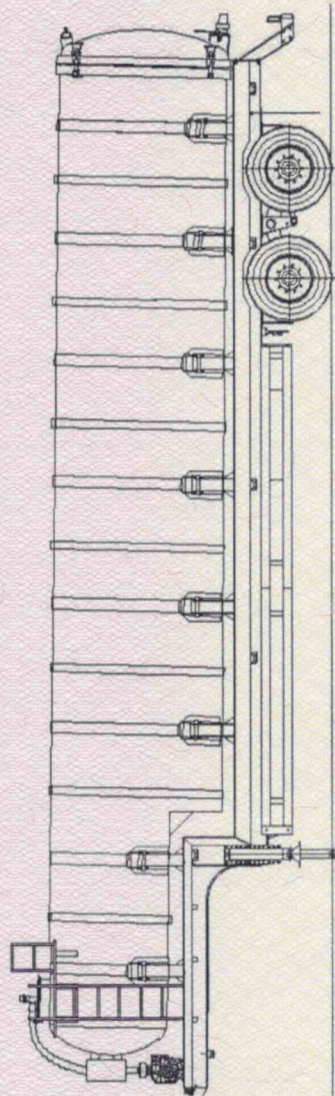

Приложение № 4

**ОБЩИЙ ВИД ТРАНСПОРТНОГО СРЕДСТВА**

**ЧМЗ 9407-0000010, модификации 9407-0000010-J21, 9407-0000010-J22, 9407-0000010-J23, 9407-0000010-J24, 9407-0000010-J25, 9407-0000010-J26, 9407-0000010-J27, 9407-0000010-J28**

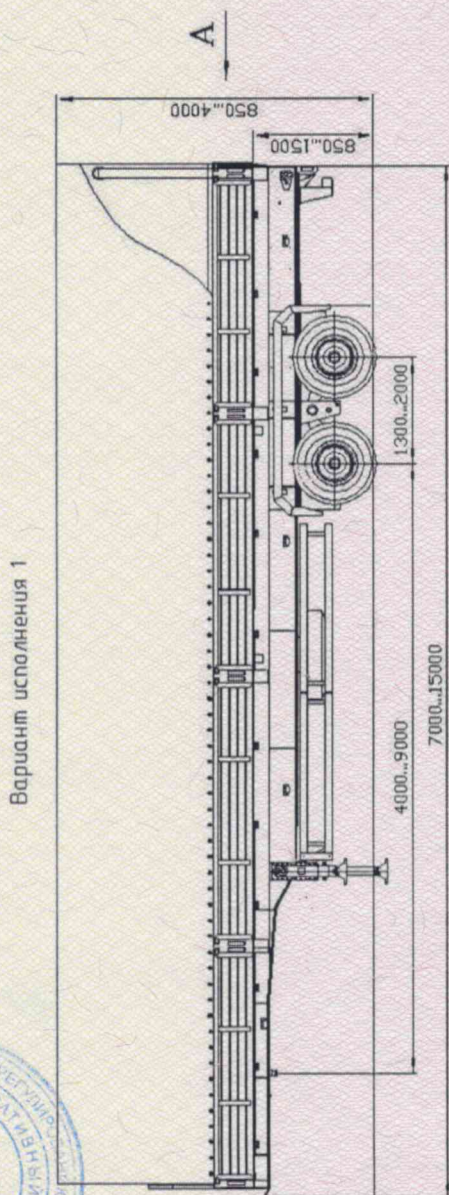
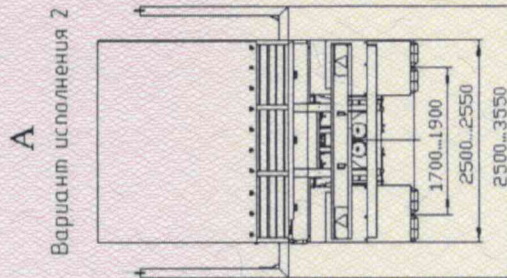
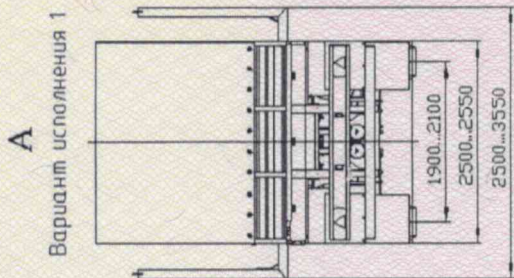



Приложение № 4

**ОБЩИЙ ВИД ТРАНСПОРТНОГО СРЕДСТВА**

**ЧМЗ 9407-0000010, модификации 9407-0000010-K21, 9407-0000010-K22, 9407-0000010-K23, 9407-0000010-K24, 9407-0000010-K25, 9407-0000010-K26, 9407-0000010-K27, 9407-0000010-K28**

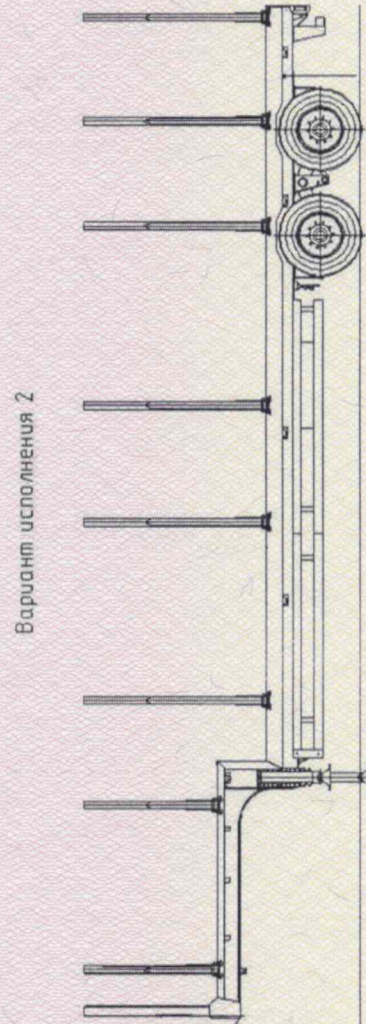
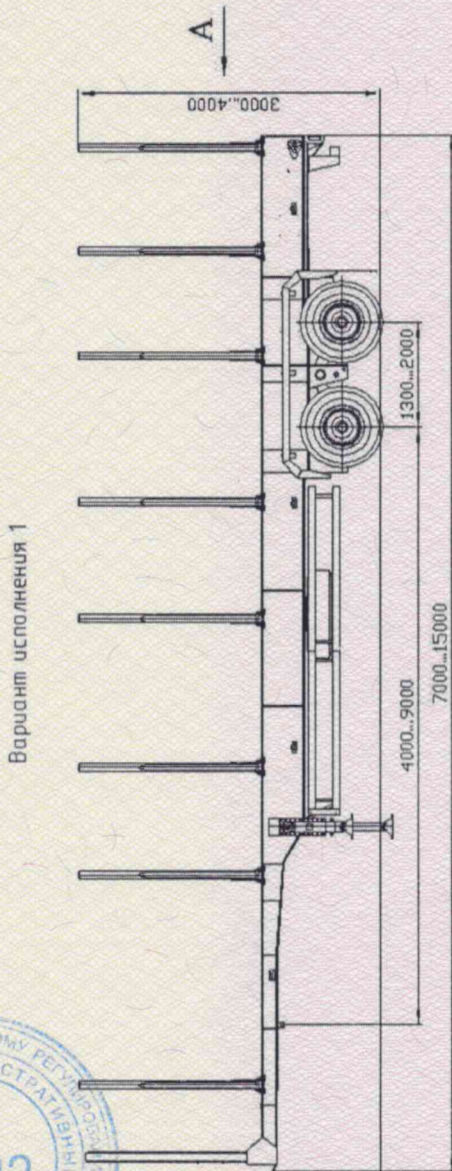
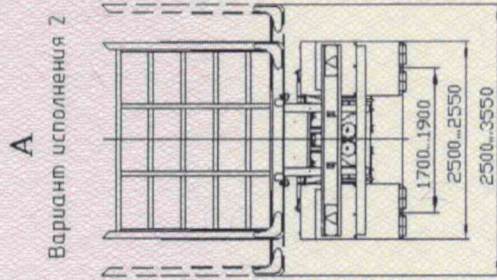
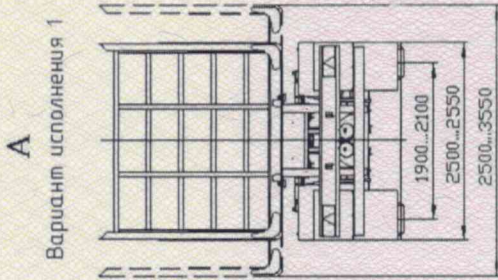

Приложение № 4

**ОБЩИЙ ВИД ТРАНСПОРТНОГО СРЕДСТВА**

**ЧМЗ 9407-0000010, модификации 9407-0000010-M21, 9407-0000010-M22, 9407-0000010-M23, 9407-0000010-M24, 9407-0000010-M25, 9407-0000010-M26, 9407-0000010-M27, 9407-0000010-M28**

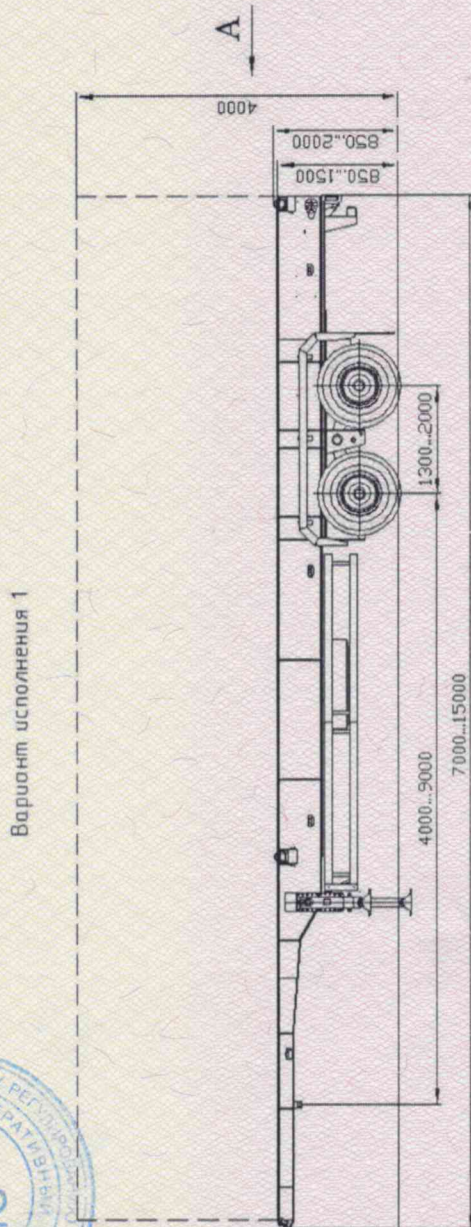
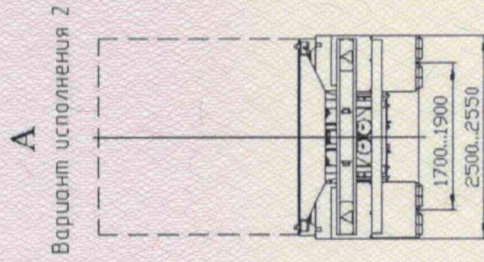
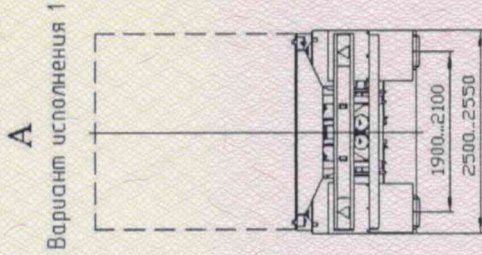

Приложение № 4

**ОБЩИЙ ВИД ТРАНСПОРТНОГО СРЕДСТВА**

**ЧМЗ 9407-0000010, модификации 9407-0000010-N21, 9407-0000010-N22, 9407-0000010-N23, 9407-0000010-N24, 9407-0000010-N25, 9407-0000010-N26, 9407-0000010-N27, 9407-0000010-N28**

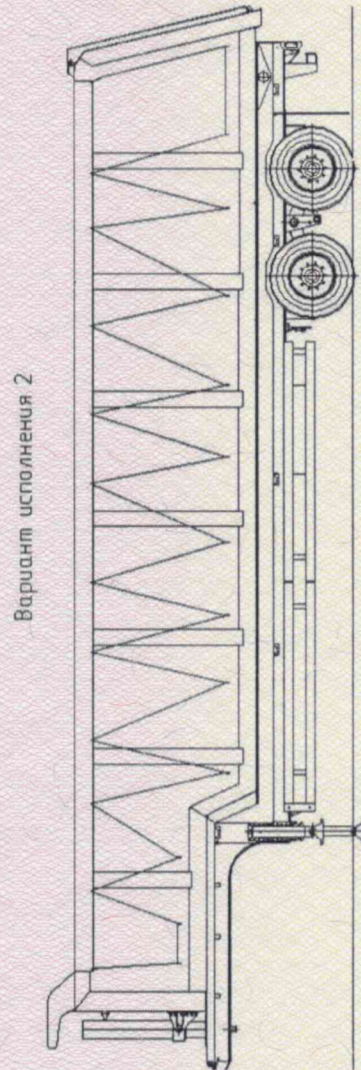
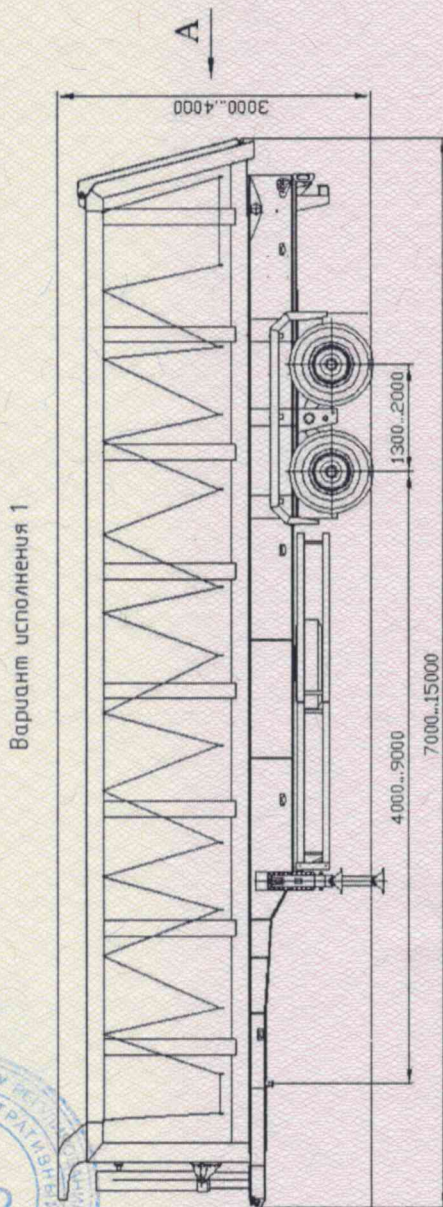
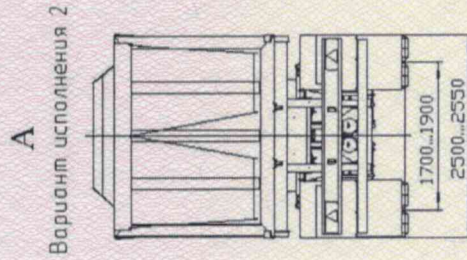
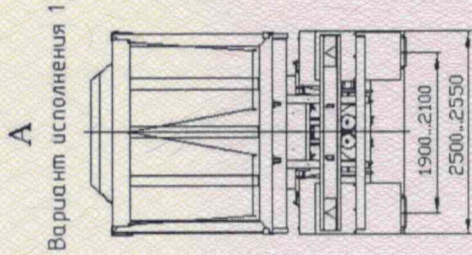

**ОБЩИЙ ВИД ТРАНСПОРТНОГО СРЕДСТВА**

ЧМЗ 9407-0000010, модификации 9407-0000010-P21, 9407-0000010-P22, 9407-0000010-P23, 9407-0000010-P24, 9407-0000010-P25, 9407-0000010-P26, 9407-0000010-P27, 9407-0000010-P28

Вариант исполнения 1

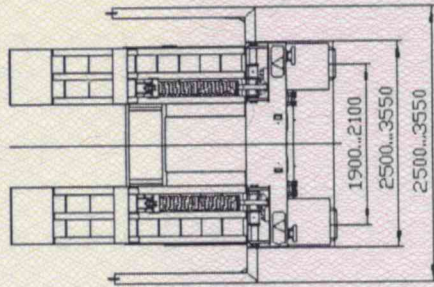

Вариант исполнения 2

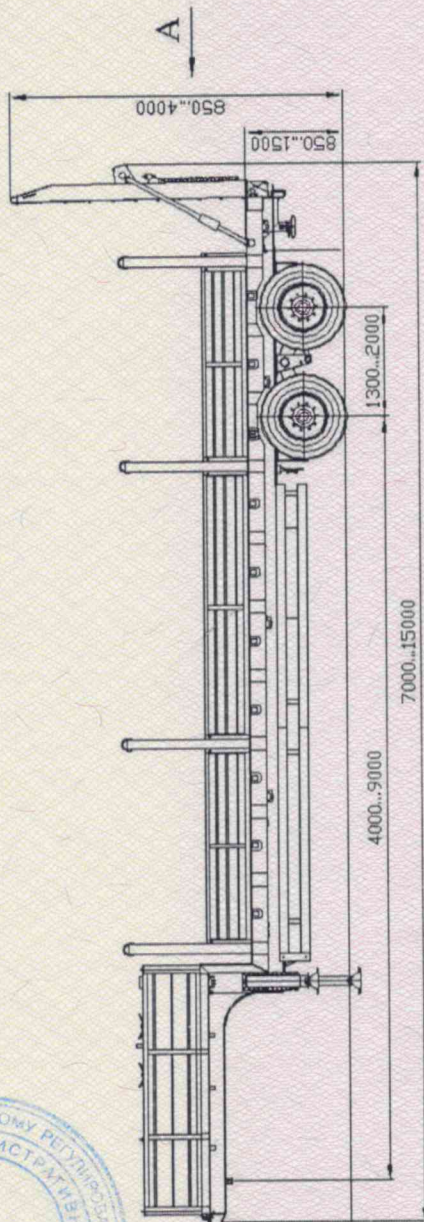
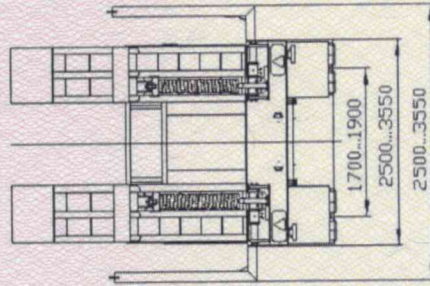

Варианты исполнения трапоб

